



Rental Tracker
Benutzerhandbuch
2018

Vielen Dank für Ihren Einkauf mit Rental Tracker. In diesem Leitfaden wir diskutieren wie man einen Tracker installieren, aktivieren und wie man dann im Rental TrackerPortal anArbeit.

1. Installation	2
1.1 Wired Tracker	2
1.2 OBD tracker	4
1.3 Stealth tracker	4
1.4 Personal Tracker	4
2. Aktivierung	5
3. Verwendung	6
3.2 Untermenü	8
3.2.1 Objekte	8
3.2.1.1 Start Blockade verwenden	9
3.2.1.2 Tracker hinzufügen	9
3.2.2 Events	10
3.2.3 Orte	10
3.2.4 Verlauf	11
3.3 Berichte generieren	12
3.4 Benachrichtigungen einrichten	13
3.4.1 Überblick über die Standardbenachrichtigungen	14
3.5 Tracker-Management	15
3.5.1 GPS Tracker Gruppen	15
3.5.2 Unterkonten	16
4. Rental Tracker App	17
4.1 App Installation	17
4.2 Verwendung App	17
4.2.1 Karte	18
4.2.2 Menü	18
4.2.3 Objekte	18
4.2.4 Events	19
4.2.5 Einstellungen	20

1. Installation

Die Installation unterscheidet sich je nach Tracker. Wir werden die verschiedenen Tracker nacheinander in diesem Kapitel installieren.

1.1 Wired Tracker

Der Wired-Tracker wird standardmäßig mit einem Verbindungsset geliefert. Sie bestätigen dies auf der entsprechenden Verbindung im Tracker. Der weiße Block im Bild unten.



Dann können Sie den Tracker nach folgenden Farbschemata installieren:

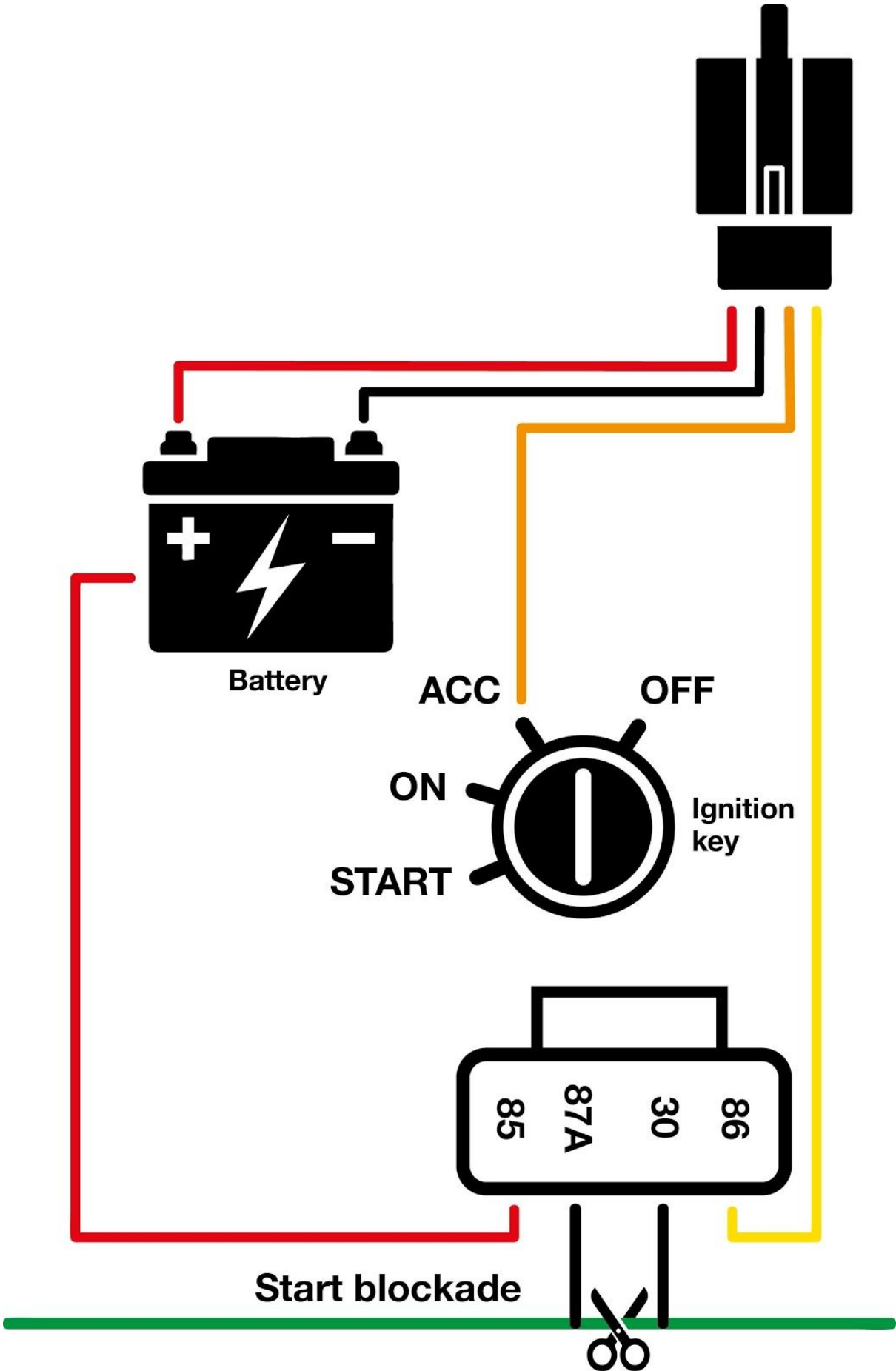

Es ist auch möglich, eine Start blockade mit dem Wired-Tracker zu verknüpfen. Verwenden Sie dazu das dedizierte Relais. Dies wird auch im Installationsplan angezeigt. (Wird durch das rote Kabel von der Batterie und das gelbe Kabel vom Block und die zwei schwarzen Kabel vom Relais zum grünen Kabel angezeigt.)

Ein Rauchmelder kann direkt am Wired-Tracker am orangefarbenen Kabel befestigt werden.

Wenn Sie dies lieber auslagern möchten oder Sie selbst nicht über das Know-how verfügen, möchten wir Sie gerne mit einem unserer zuverlässigen Partner in Kontakt bringen. info@rentaltracker.de

1.2 OBD tracker

OBD tracker - Sie müssen diesen Tracker nur an die bestehende OBD-Verbindung des Fahrzeugs anschließen. Verwenden Sie für eine einfache Handhabung das Verlängerungskabel von RentalTracker.

1.3 Stealth tracker

Stealth tracker- Dies wird schon aktiviert und in einer wasserfesten Verpackung versiegelt. Das einzige, was Sie mit der Installation zu tun haben, ist einen praktischen Ort zu finden, an dem Sie den Tracker verstecken können. Berücksichtigen Sie dabei die Zugänglichkeit des Trackers. Auf der mitgelieferten Verwaltungskarte können Sie ankreuzen wo Sie den Tracker platziert haben.

1.4 Personal Tracker

Personal Tracker- Dies wird bereits aktiviert ausgeliefert. Sie müssen hier nichts installieren.

2. Aktivierung

Die Tracker müssen auch im Portal aktiviert sein. In vielen Fällen werden Ihre Tracker von uns bereits Ihrem Konto hinzugefügt. Sie können es dann im Portal unter dem Reiter 'Tracker' finden.

Wenn dies jedoch nicht der Fall ist, können Sie dies leicht selbst tun, indem Sie die folgenden Schritte ausführen:

1. Melden Sie sich mit Ihrem Benutzernamen und Passwort im Portal <http://portal.rentaltracker.de> an (Keine Daten erhalten? Navigieren Sie zum Tab "Login-info wiederherstellen" und fragen Sie mit Ihrer E-Mail nach einer Erinnerung)
2. Navigieren Sie über Links zum Tab "Objekte"
3. Klicken Sie auf das Symbol neben der Suchleiste mit dem Namen "Objekt hinzufügen"

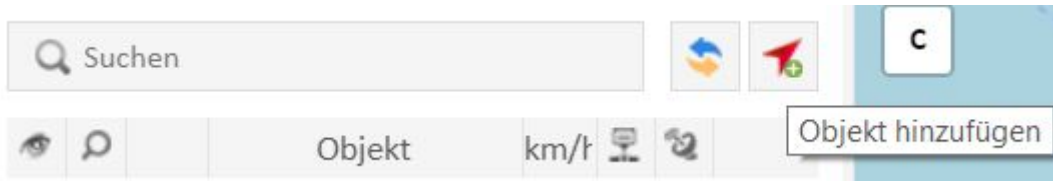

4. Geben Sie den Aktivierungscode (verfügbar auf der mitgelieferten Administrations karte) und den gewünschten Tracker-Namen ein

Der Tracker erscheint jetzt direkt in der Tracker-Registerkarte. Wenn Sie den Tracker nicht sofort sehen, versuchen Sie erneut, sich anzumelden. (Es wird empfohlen, als Name mit dem Nummernschild ohne Bindestriche zu beginnen, damit Sie den Überblick behalten und einfach filtern können.)

3. Verwendung

Im nächsten Kapitel erklären wir anhand der beiden vorhandenen Menüs die Nutzung des Online-Portals.

Zunächst müssen Sie sich mit Ihren Zugangsdaten vor der Nutzung über Ihren Browser beim Portal anmelden. <http://portal.rentaltracker.de>

Einloggen Login-Info wiederherstellen Anmeldung

Gib zum Einloggen deinen Nutzernamen und dein Passwort ein.

E-Mail-Adresse

Passwort

Eingeloggt bleiben

Einloggen

Wenn Sie sie nicht erhalten haben oder Sie sie verloren haben, können Sie ein neues Passwort über den Reiter "Login-Info wiederherstellen" auf der Login-Seite des Portals anfordern. Nachdem Sie Ihre E-Mail-Adresse und Bestätigungsnummer eingegeben haben, erhalten Sie eine E-Mail mit einem Link, mit dem Sie ein neues Passwort festlegen können.

3.1 Hauptmenü

Sobald Sie eingeloggt sind, sehen Sie zunächst eine Übersichtskarte mit allen Trackern in Ihrem Konto. Auf der linken Seite sehen Sie eine Symbolleiste mit vier Registerkarten (das Untermenü) und über dem Hauptmenü, wie in der folgenden Abbildung gezeigt:

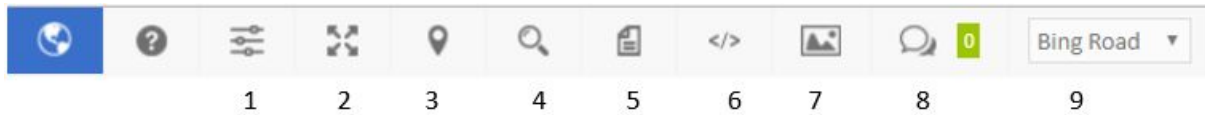

1. Einstellungen

In der Einstellungs umgebung haben Sie Zugriff auf die Einstellungen Ihrer Tracker, Benachrichtigungen, Portal oberfläche und Konten. Passen Sie Ihr Portal hier Ihren eigenen Vorlieben an.

2. Alle Tracker

Macht alle Tracker in Ihrem Konto auf der Karte sichtbar.

3. Koordinaten

Suche Koordinaten manuell.

4. Adresse

eine Adresse manuell suchen.

5. Berichte

Führen Sie Berichte über Tracker mit hilfe verschiedener Berichtstypen und Zeiträume aus.

6. GPS Tracker Einstellungen

Sende Befehle an deine Tracker. Abhängig von Ihrem Tracker kann dies zum beispiel die Übertragungsgeschwindigkeit oder die Aktivierung des Start Blockade sein.

7. Bildergalerie

Wenn ein Tracker eine Kamera hat, können Fotos hier angesehen werden.

8. Chat

Wenn ein Tracker über eine Chat-Funktion verfügt, können Sie hier chatten.

9. Kartentyp

Ändern Sie den Kartentyp nach Ihren Wünschen.

3.2 Untermenü

Das Untermenü besteht aus 4 Registerkarten. Diese Registerkarten sind in verschiedene Optionen zur Verwaltung Ihrer Tracker unterteilt. In diesem Abschnitt wird erläutert, wie Sie diese Optionen verwenden.

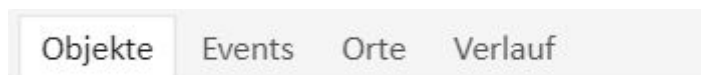

3.2.1 Objekte

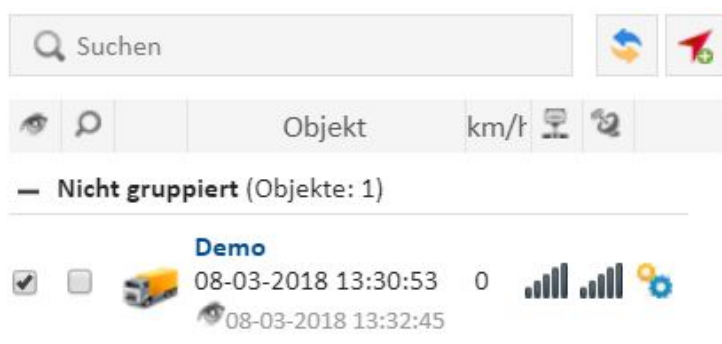

Diese tab bietet eine Übersicht über alle Tracker/Objekte im Konto. Unter dem Tracker gibt es 2-mal, wo die höchste Zeit das letzte Mal ist, wenn der GPS-Bereich überprüft wird und die untere Zeit für den letzten GSM-Bereich. Wenn beide Bereichssymbole schwarz dargestellt sind, bedeutet dies, dass beide (GSM und GPS) eine Reichweite haben.

Hinter den beiden Bereichs-Icons sehen Sie eine gelbe und blaue Ausrüstung im Menü. Wenn Sie darauf klicken, erscheint ein Dropdown-Menü. In diesem Menü können Sie den betreffenden Tracker mit folgenden Optionen verwalten:

- Verlauf anzeigen

Zeigen Sie den Verlauf des Trackers auf der Karte in verschiedenen Zeitfiltern an.

- Berichte

Erstellen Sie einen Bericht mit verschiedenen Informationen über Reisen in verschiedenen Zeitfiltern.

- Folgen

Folge dem Tracker im gerahmten Fenster

- Folgen (neues Fenster)

Folgen Sie dem Tracker in einem neuen Tab

- Befehl senden

Ändern Sie die Übertragungsgeschwindigkeit des Trackers oder (de-) aktivieren Sie den Start Blockade. Das Übertragungsintervall wird beim nächsten Kontakt moment programmiert.

- Bearbeiten

Tracker Daten ändern, Kraftstoffverbrauch berechnen, die Genauigkeit des Trackers einstellen,

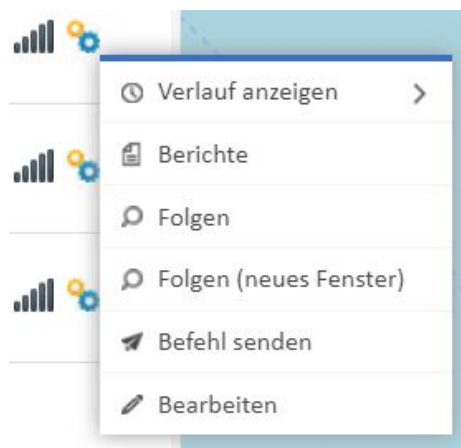

Benachrichtigungen hinzufügen.

3.2.1.1 Start Blockade verwenden

Wenn Sie einen Tracker mit einem Start Blockade installiert haben, können Sie diesen über die Option 'Befehl senden' aktivieren oder deaktivieren. Diese Option kann per Tracker wie oben beschrieben über die Tracker-Registerkarte oder über den Reiter GPS-Tracker-Einstellungen im Hauptmenü gefunden werden. Wenn Sie diese letzte Option auswählen, müssen Sie immer noch den gewünschten Tracker auswählen, für den Sie einen Befehl senden möchten.

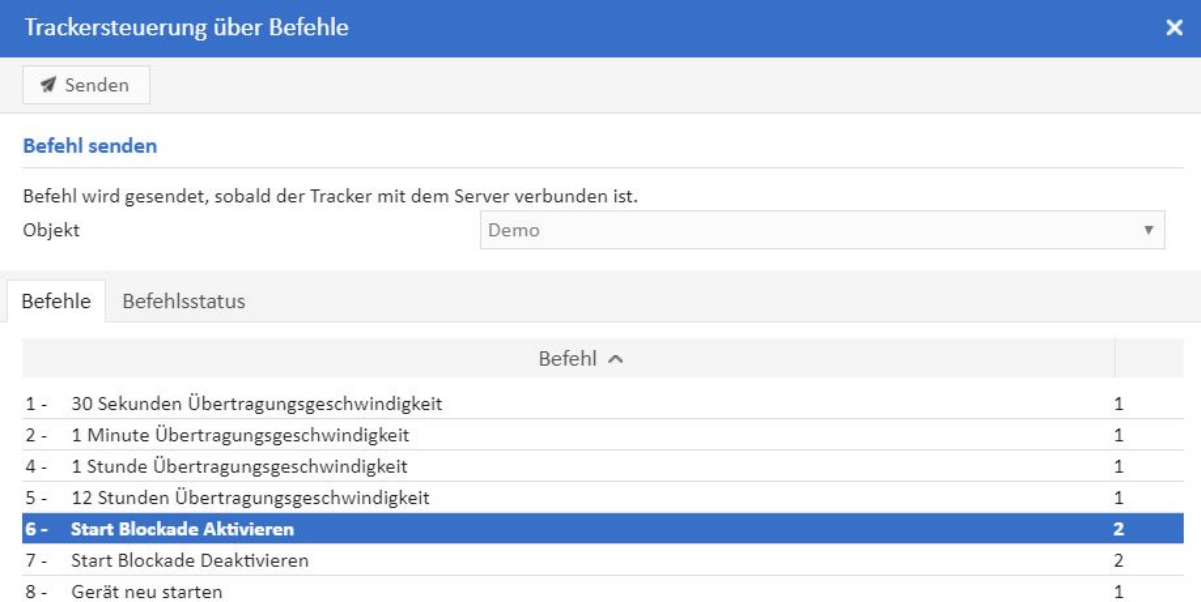

Trackersteuerung über Befehle [X]

[Senden]

Befehl senden

Befehl wird gesendet, sobald der Tracker mit dem Server verbunden ist.

Objekt: Demo

Befehle	Befehlsstatus
Befehl ^	
1 - 30 Sekunden Übertragungsgeschwindigkeit	1
2 - 1 Minute Übertragungsgeschwindigkeit	1
4 - 1 Stunde Übertragungsgeschwindigkeit	1
5 - 12 Stunden Übertragungsgeschwindigkeit	1
6 - Start Blockade Aktivieren	2
7 - Start Blockade Deaktivieren	2
8 - Gerät neu starten	1

Sie wählen den Tracker und den gewünschten Befehl und klicken auf 'Senden'. Sie können dann den Status des Befehls auf der Registerkarte 'Befehlsstatus' überprüfen. Hier können Sie auch doppelt gesendete Befehle entfernen.

3.2.1.2 Tracker hinzufügen

Wenn Sie Ihrem Konto einen Tracker hinzufügen möchten, können Sie dies einfach selbst tun, indem Sie die folgenden Schritte ausführen:

1. Loggen Sie sich mit Ihrem Benutzernamen und Passwort in das Portal ein (Keine Daten erhalten? Navigieren Sie zum Tab 'Login-Info wiederherstellen' und fragen Sie mit Ihrer E-Mail nach einer Erinnerung)
2. Navigieren Sie über Links zum Tab "Objekte"
3. Klicken Sie auf das Symbol neben der Suchleiste mit dem Namen "Objekt hinzufügen"

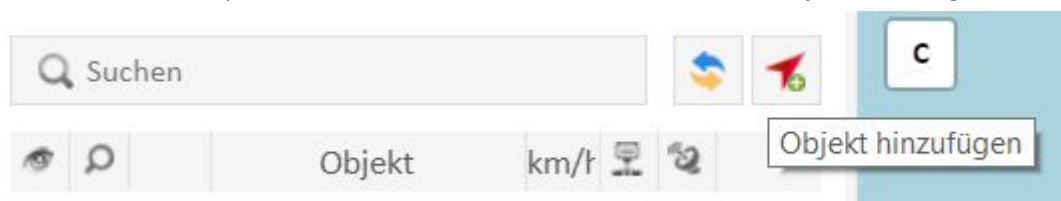

4. Geben Sie den Aktivierungscode (verfügbar auf der mitgelieferten Administrationskarte) und den gewünschten Tracker-Namen ein

Der Tracker erscheint jetzt direkt in der Tracker-Registerkarte. Wenn Sie den Tracker nicht sofort sehen, versuchen Sie erneut, sich anzumelden. (Es wird empfohlen, als Name mit dem Nummernschild ohne Bindestriche zu beginnen, damit Sie leicht filtern können und also den Überblick behalten.)

3.2.2 Events

Zeit	Objekt	Event
12:45:31	Demo	Tracker getrennt
12:35:27	Demo	Startunterbrechung aktiviert

In der Registerkarte Benachrichtigung erhalten Sie eine chronologische Übersicht der Benachrichtigungen, die in Ihrem Portal aktiviert wurden. Durch Filtern eines Namens / Nummernschildes in der Suchleiste eines bestimmten Trackers erhalten Sie schnell einen Überblick über das Verhalten Ihres Trackers. In Abschnitt 3.4 zeigen wir Ihnen, wie Sie Benachrichtigungen einrichten.

3.2.3 Orte

Markierungen (0) Routen (0) Zonen (1)

Suchen

Markierungen, Routen und Zonen können über die Registerkarte 'Orte' eingestellt werden. Dies sind virtuelle Abgrenzungen, die auf der Karte gebildet werden können. Wenn ein Tracker die Abgrenzung einer Route oder eines Zone eingibt oder verlässt, können Sie eine Benachrichtigung erhalten.

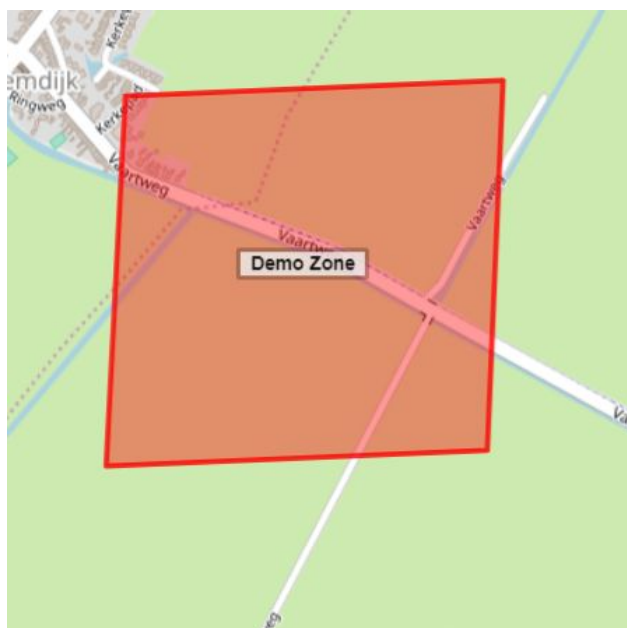

Um eine Abgrenzung vorzunehmen, klicken Sie auf den gewünschten Typ auf der Registerkarte (z. B. "Zonen") und klicken Sie auf das Symbol "Zone hinzufügen". Sie können dann die gewünschte Abgrenzung auf der Karte angeben. Um eine Route oder einen Zone abzuschließen, doppelklicken Sie auf die Karte, um den letzten Punkt anzugeben. Abschließend geben Sie den gewünschten Namen für die Abgrenzung ein und klicken auf Speichern.

3.2.4 Verlauf

Unter der Registerkarte 'Verlauf' kann die Historie pro Tracker auf der Basis eines bestimmten Zeitraums abgerufen werden.

Sie können diese mit der Filteroption (z.B. gestern) oder durch Angabe der Periode selbst auswählen.

Sie können auch angeben, ob bestimmte Stopps angezeigt werden sollen. (z.B. länger als 1 Minute)





Wenn Sie mit der Eingabe zufrieden sind, klicken Sie auf die Schaltfläche "Anzeigen", um die Route und die Informationen auf der Karte und im Benachrichtigungsfenster anzuzeigen.

Mit der Schaltfläche "Verstecken" können Sie sie wieder aus der Karte entfernen.





Wenn Sie eine Protokollierung der Historie wünschen, klicken Sie auf die Schaltfläche 'Berichte'.

Mit der Schaltfläche  können Sie Trackerdaten exportieren / importieren.

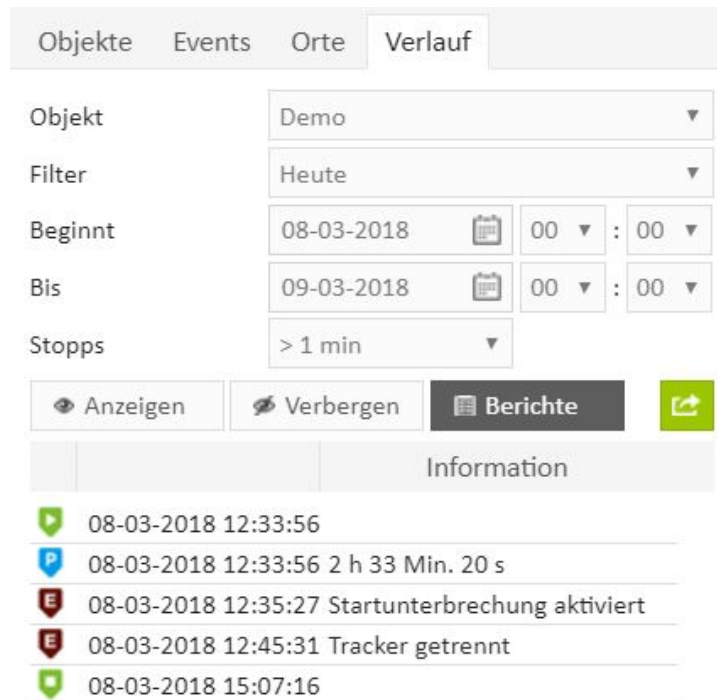
Bedeutung Symbole:

-  Beginn der Fahrt
-  gefahrene Fahrt
-  Ereignis
-  Ende der Fahrt
-  Stopp/ Parken



Information	
	08-03-2018 12:33:56
	08-03-2018 12:33:56 2 h 33 Min. 20 s
	08-03-2018 12:35:27 Startunterbrechung aktiviert
	08-03-2018 12:45:31 Tracker getrennt
	08-03-2018 15:07:16

3.3 Berichte generieren

Durch Ausführen von Berichten können Sie verschiedene Statistiken zu Ihrem Tracker verfolgen. Wenn Sie bei Benachrichtigungen eine Nachricht zu einem Ereignis erhalten, werden Ereignisse in den Berichten zusammengefasst.

Klicken Sie im Hauptmenü auf das Symbol "Berichte". Dann erscheint der folgende Bildschirm:

Name	Typ	Format	Objekte	Zonen	Zeitplan
------	-----	--------	---------	-------	----------

1. Geben Sie dem Bericht einen Namen und wählen Sie die Art des Berichts:

- Allgemeine Informationen: prägnant, Anzahl der km, Zeitraum.
- Fahrten und Haltestellen: Übersicht gefahrene Fahrten.
- Reiseübersicht: Kurzbericht über Reisen und Haltestellen.
- High / Low Speed: Anzeige von Geschwindigkeitsüberschreitungen.
- Geofences: Zone in / aus dem Tracker.
- Benachrichtigungen: eine Übersicht der Ereignisse (Benachrichtigungen)
- Service: liefert einen Servicebericht
- Kraftstoffberichte: Übersicht über Füllstände / Füllungen / Diebstähle
- Export locations: Ermöglicht das Erstellen einer CSV-Datei mit den Trackerdaten für einen bestimmten Zeitraum

2. Wählen Sie das gewünschte Dateiformat

3. Tracker auswählen

4. Wählen Sie beliebige Geofences aus

5. Wählen Sie ein mögliches Schema aus, um beispielsweise täglich einen Bericht zu senden

6. Wählen Sie einen Zeitfilter für den Zeitraum aus

7. Klicken Sie oben in der Leiste auf "Speichern", um den Bericht zu speichern, oder auf "Erstellen", um einen Bericht einmal zu erstellen

3.4 Benachrichtigungen einrichten

Für die proaktive Überwachung von Trackern ist es wichtig, Benachrichtigungen einzurichten. Eine Benachrichtigung ist ein Ereignis, das über eine Push-Nachricht oder E-Mail-Adresse an den Benutzer gesendet wird und dabei einen bestimmten Wert weitergibt. (Dies könnte zum Beispiel sein, Tracker X fährt schneller als 120 km / h.)

Klicken Sie im Hauptmenü auf das Symbol "Einstellungen" und dann auf den Tab "Benachrichtigungen". Um eine (neue) Benachrichtigung einzurichten, klicken Sie auf das Pluszeichen in der unteren linken Ecke dieses Bildschirms. Der folgende Bildschirm wird angezeigt:

Benachrichtigungseinstellungen [X]

Event

Name: []

Typ: SOS-Taste

Aktiv:

Nur aktiv zwischen: Zeilen einrichten

Wochentags: So Mo Di Mi Do Fr Sa

Benachrichtigung über Event

Systemnachricht: Automatisch verbergen

Tonalarm: alarm.mp3 [Abspielen]

Nachricht an E-Mail-Adresse: []

SMS an Mobilgerät (0,5 Tage): +31688888888
Telefonnummer mit Ländervorwahl

App-Benachrichtigung:

Max. 1 Benachrichtigung alle X Minuten (0 zum Deaktivieren): []

Objekte

Alle auswählen

Suchen... Demo

Ausgewählte Tracker

Benachrichtigungseinstellungen

Zeitraum ohne Verbindung (Stunden): []

Geschwindigkeitsbegrenzung (km/h): []

Sensorzustand: [] [] []

Routen

Demo route

Zonen





















Demo Zone

[Speichern] [Abbrechen]

Wählen Sie dann die Art der Benachrichtigung, den Tracker, auf den sie sich beziehen soll, den Typ der zu versendenden Benachrichtigung und möglicherweise die Zonen, für die die Benachrichtigung gelten soll. Klicken Sie auf Speichern, um die Benachrichtigung festzulegen.

3.4.1 Überblick über die Standardbenachrichtigungen

Eine Anzahl von Benachrichtigungen ist standardmäßig festgelegt. Diese sind in der folgenden Abbildung dargestellt:

Einstellungen							✕
Objekte	Events	Bedienoberfläche	Mein Konto	Unterkonten			
Name ^	Aktiv	System	E-Mail-Adr	SMS	App-Benach		
Batterie 15%	✓	✓	✓	✗	✓	 	
Intensive Nutzung	✓	✓	✓	✗	✓	 	
Kollision (unruhiges Fahren)	✓	✓	✓	✗	✓	 	
Nächtliche Fahrten	✓	✓	✓	✗	✓	 	
Schwere Kollision	✓	✓	✓	✗	✓	 	
Sehr intensive Nutzung	✓	✓	✓	✗	✓	 	
Startunterbrechung aktiviert	✓	✓	✓	✗	✓	 	
Startunterbrechung deaktiviert	✓	✓	✓	✗	✓	 	
Tracker getrennt	✓	✓	✓	✗	✓	 	
Tracker offline für 3 Tage	✓	✓	✓	✗	✓	 	

Kollision (unruhiges Fahren) - Diese Meldung wird ausgelöst, wenn eine sehr aggressive Bremsung auftritt. Dies bedeutet nicht unbedingt, dass es eine Kollision gibt, aber es ist sicherlich nicht förderlich für das Fahrzeug.

Intensive Nutzung - Dies ist eine Benachrichtigung, die angibt, wenn ein überdurchschnittlicher Wert innerhalb eines Zeitraums beschleunigt und abgebremst wird. Mithilfe dieser Benachrichtigungen konnten wir den Zustellungsdienst während des Leasingvertrags mehrmals unterbrechen.

Nächtliche Fahrten - Sie erhalten diese Benachrichtigung bei nächtlichen Fahrten. Dies wird für einige Benutzer nicht untypisch sein, aber es ist im Allgemeinen.

Startunterbrechung aktiviert - Hinweis, wenn die Wegfahrsperre aktiviert wurde.

Startunterbrechung deaktiviert - Benachrichtigung, die anzeigt, wenn die Wegfahrsperre deaktiviert wurde.

Tracker offline für 3 Tage - Wenn der Tracker 3 Tage lang kein Signal gesendet hat, erhalten Sie diese Benachrichtigung.

Tracker getrennt - Wenn die Stromversorgung unterbrochen wird, erhalten Sie diese Benachrichtigung.

Sehr intensive Nutzung - Wie die bereits erwähnte "Intensive Use" -Benachrichtigung erhalten Sie diese Benachrichtigung beim Bremsen und Beschleunigen über dem Durchschnitt, nur dann weit über dem Durchschnitt.

Schwere Kollision (hartes Bremsen) - Sie erhalten diese Benachrichtigung, wenn eine maximale Bremsung erfolgt. Natürlich passiert das nicht einfach so.

3.5 Tracker-Management

Wenn Sie eine große Anzahl von Trackern verwenden, kann Ihr Konto unklar werden. Aus diesem Grund ist es sinnvoll, die Tracker in Gruppen zu gruppieren oder Unterkonten einzurichten.

3.5.1 GPS Tracker Gruppen

Klicken Sie im Hauptmenü auf das Symbol "Einstellungen". Dann erscheint der folgende Block. Klicken Sie im Menü auf "Objekte" und klicken Sie im Untermenü auf "Tracker-Gruppenliste". 1. Erstellen Sie dann eine Gruppe, indem Sie links unten auf das Plus-Symbol klicken.

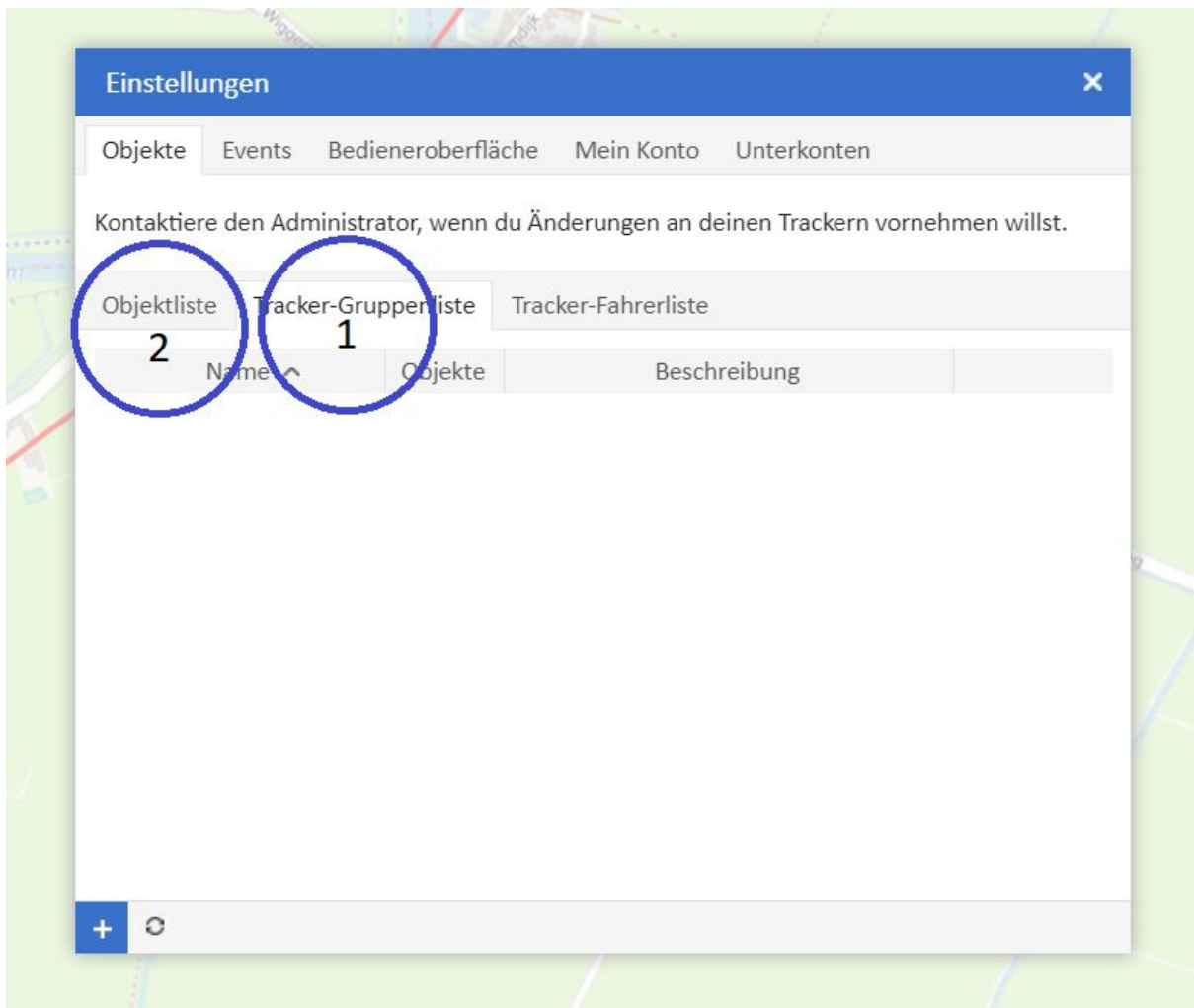

Nachdem Sie eine Gruppe erstellt haben, können Sie der Gruppe Tracker hinzufügen. Klicken Sie hierzu auf "Objektliste", siehe 2. Klicken Sie auf den Bleistift auf dem Stift und wählen Sie eine Gruppe aus. Nach dem Speichern werden die Tracker im Tracker-Menü im Portal gruppiert.

3.5.2 Unterkonten

Sie können verschiedenen Benutzern Zugriff über Unterkonten gewähren.

Klicken Sie im Hauptmenü auf das Symbol "Einstellungen". Wechseln Sie dann zum Tab "Unterkonten" und klicken Sie unten links auf das Plus-Symbol.

Eigenschaften der Unterkonten ✕

Unterkonto	Privilegien
E-Mail-Adresse <input type="text"/>	Verlauf <input type="checkbox"/>
Passwort <input type="password"/>	Berichte <input type="checkbox"/>
Aktiv <input checked="" type="checkbox"/>	Trackersteuerung über Befehle <input type="checkbox"/>
	Ortkontrolle (Markierungen, Routen, Geozäune) <input type="checkbox"/>
	Push-Benachrichtigungen senden <input type="checkbox"/>
	Befehl senden <input type="checkbox"/>

Objekte	Markierungen	Routen	Zonen
<input type="button" value="Alle auswählen"/> <input type="text" value="Suchen..."/> Demo		Demo route	Demo Zone

Laden Sie Benutzer über eine E-Mail-Adresse + Passwort ein. Dies kann später im Benutzerkonto geändert werden. Sie können auch Rechte angeben, die Sie dem Benutzer geben möchten. Klicken Sie auf Speichern, um den Benutzer einzuladen.

4. Rental Tracker App

Mit unserer App für Android können Sie auch viele der Hauptfunktionen des RentalTracker-Portals auf Ihrem Smartphone oder Tablet nutzen. Im nächsten Kapitel werden wir erklären, wie Sie die App installieren und verwenden können.

4.1 App Installation

Sie finden unsere App für IOS oder Android im Appstore / Playstore, indem Sie nach "Rental Tracker" suchen. (Denken Sie daran, ein Leerzeichen zu verwenden)

App Store: <https://itunes.apple.com/>

Play Store: <https://play.google.com/>

4.2 Verwendung App

Nachdem Sie die App für Ihr Betriebssystem installiert haben, müssen Sie sich zunächst mit Ihren Nutzungsdaten anmelden.

Haben Sie keine Daten erhalten? Bitte kontaktieren Sie uns über:
info@rentaltracker.de

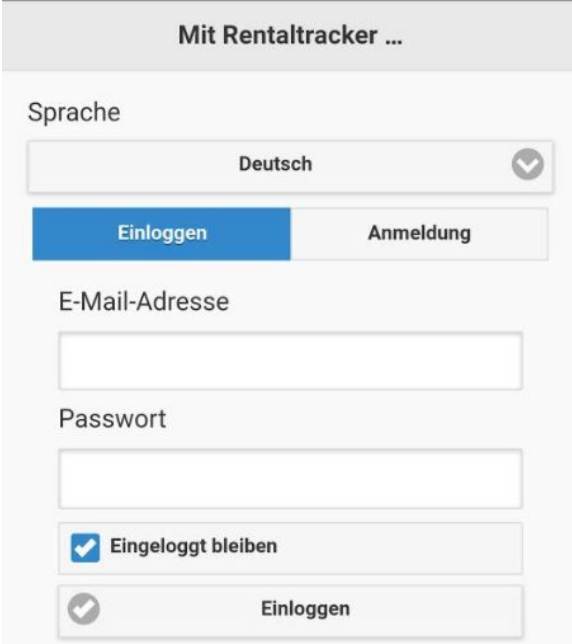

The screenshot shows the login interface of the Rental Tracker app. At the top, the title "Mit Rentaltracker ..." is displayed. Below it, there is a language selection dropdown menu currently set to "Deutsch". Two buttons, "Einloggen" (highlighted in blue) and "Anmeldung", are positioned below the language menu. The form includes input fields for "E-Mail-Adresse" and "Passwort". A checkbox labeled "Eingeloggt bleiben" is checked. At the bottom, there is a button labeled "Einloggen" with a checkmark icon on its left side.

4.2.1 Karte

Sobald Sie eingeloggt sind, sehen Sie die Übersichtskarte mit den Trackern von Ihrem Konto. Oben links haben Sie einen Button namens 'Menu' und oben rechts gibt es ein Dropdown-Menü, in dem Sie den Kartentyp einstellen können. (Aktuelle Karte im Bild rechts 'OSM Map')

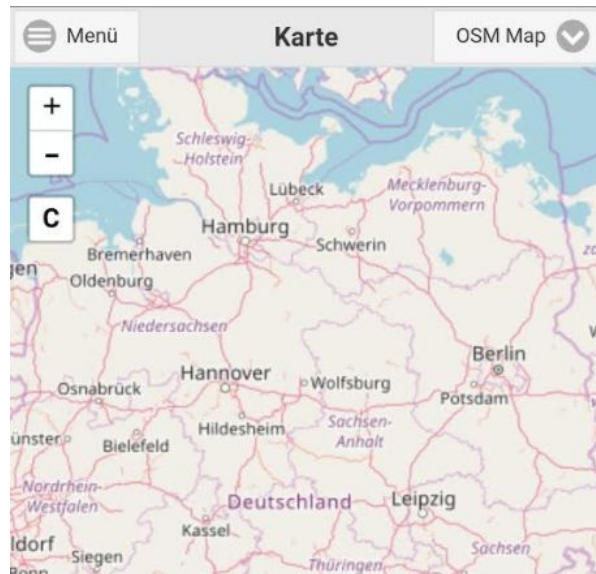

4.2.2 Menü

Wenn Sie "Menü" wählen, wird das folgende Menü angezeigt.

Wir werden nun nacheinander die Menüoptionen durchgehen.



4.2.3 Objekte

Vor allem das Menü "Objekte". Hier finden Sie eine Übersicht über die vorhandenen Objekte/Tracker in Ihrem Konto. Dies zeigt die aktuelle Geschwindigkeit und wann der letzte Kontakt mit dem RentalTracker Server war.

Mit dem Häkchen können Sie die Sichtbarkeit auf der Karte ein- und ausschalten und mit der Lupe auf die Karte des entsprechenden Objekte zoomen.



Die Menü-Taste hinter dem Tracker bringt Sie zum nächsten detaillierten Objekte-Menü. (Siehe Bild rechts)

Dies zeigt Allgemeine Informationen, Standortdaten und Sensordaten an.

Unten können Sie einen Befehl aus einem Dropdown-Menü auswählen und einen Befehl an den Tracker senden, indem Sie auf "Senden" klicken.

Objekte	
Allgemein	
Objekt:	Demo
Tacho:	0 null
Motorbetriebsstunden:	5850 h
SIM-Kartenummer:	234507098297176
Standort	
Adresse: Burgemeester J.G. Legroweg 64b, 976	
Position:	53.130350 °, 6.591907 °
Höhe:	0 null
Winkel:	0 °
Geschwindigkeit:	0 null
Zeit (Position):	08-03-2018 14:59:47
Zeit (Server):	08-03-2018 14:59:48
Sensoren	
acc:	1
cutoff:	1
relay:	0
Battery:	100 %
Befehl senden	
1 - 30 Sekunden Übertragungsgeschwindigkeit 	
<input type="button" value="Senden"/>	

4.2.4 Events

Im Event Menü erhalten Sie wie im Online-Portal einen chronologischen Überblick über die Benachrichtigungen in Ihrem Konto. Wenn Sie in der Suchleiste nach dem Namen des Trackers suchen, können Sie sich hier einen Überblick über einen bestimmten Tracker verschaffen.

Wenn Sie auf eine Benachrichtigung drücken, werden Sie zu dem Standort auf der Übersichtskarte weitergeleitet.

Events		1 
<input type="text" value="Suchen..."/>		
12:45:31	Demo	Tracker getrennt
12:35:27	Demo	Startunterbrechung aktiviert

4.2.5 Einstellungen

Das Menü "Einstellungen" bietet Ihnen eine Reihe von Einstellungen, die Sie ändern können. (Siehe Bild rechts)

Die Standardeinstellungen treffen sich, um Ihren Tracker optimal nutzen zu können. Wenn Sie bestimmte Einstellungen ändern möchten, können Sie dies hier tun, indem Sie sie auswählen und dann auf "Speichern" drücken.

Einstellungen	
An letzte Kartenposition erinnern	Ja
Anhang des Objekts zeigen	
Symbol auf Karte anzeigen	Pfeil
Sprache	Deutsch
Entfernungseinheit	Kilometer
Fassungseinheit	Liter
Temperatureinheit	Celsius
Zeitzone	(UTC +1:00)

Speichern

Wenn Sie Fragen oder Kommentare zu diesem Handbuch haben, können Sie uns jederzeit über info@rentaltracker.de kontaktieren.